

# Typ: DA55-NUxx/DxxxE

## DATUM/ZEIT

### Quarzuhr (DCF/GPS)

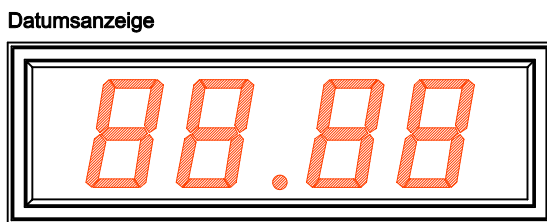
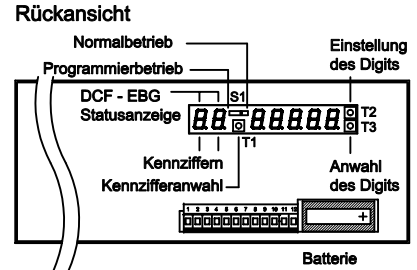
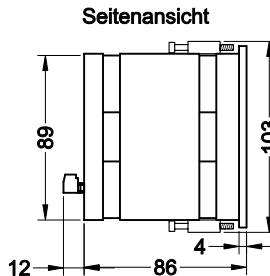
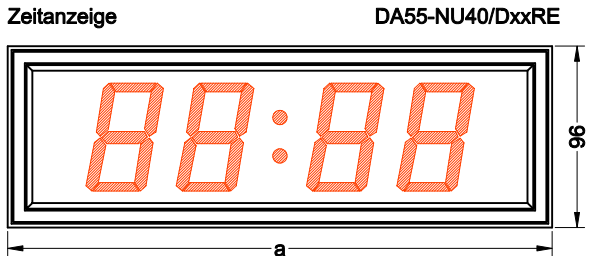

#### Gehäuse-Abmessungen

DA55	Aluminium Einbaugehäuse Pulverbeschichtet Schwarz	Gehäusetiefe (ohne Klemme): 98 (86) mm	Front- rahmen- breite [a]	Frontplatten- ausschnitt b x h
	DA55-NU __ /DxxxE			
		Zeitanzeige	Datumsanzeige	
	40 <b>88:88</b>	40 <b>88.88</b>	288	282 x 90
	60 <b>88:88:88</b>	60 <b>88.88.88</b>	384	378 x 90

#### Programmierung

Kennziffer	Display	Beschreibung
0	0 0 0 0	Uhrzeit stellen
1	0 0 0 0	Datum stellen
2	0 0 0 0	Jahr stellen
3	-- P --	Übernahme Uhrzeit mit T3
4	0 0	00 = Anzeige wechselweise Uhrzeit/Datum 01 = nur Uhrzeit 02 = nur Datum
5	max. 9 9	Anzeigedauer in sek. Uhrzeit
6	max. 9 9	Anzeigedauer in sek. Datum
7	0	Helligkeitsregulierung (0 ... 5) 0 = Hell 5 = Dunkel
8	--- 0	Interface 0 = 20mA/TTY 1 = RS232 2 = RS485
	--- 0	Empfangsbaugruppe 0 = DCF 1 = GPS
8	--- 0	Datenformat Parität Datenbit
	1	n none 8 Bit
	2	E even 7 Bit
	3	a odd 7 Bit
9	3 0 0	Baudrate 300 Baud
	1 2 0 0	600 Baud 1200 Baud
	4 8 0 0	2400 Baud 4800 Baud
	1 9 2 0 0	9600 Baud 19200 Baud
10	0 0	00 = Eingang "Minuten-Kontakt" inaktiv 01 = Eingang "Minuten-Kontakt" aktiv

#### Steckbare Schraubklemmenleiste

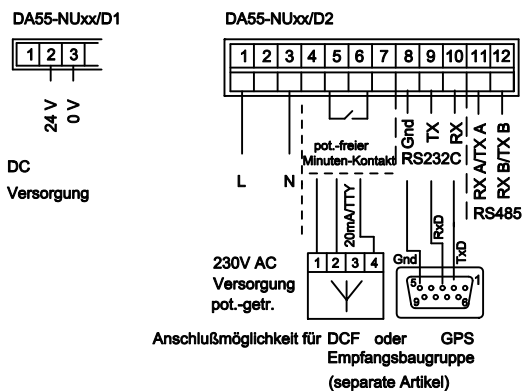

#### Statusanzeige

DCF Signalsuche:	Leer (keine Statusanzeige)	<input type="checkbox"/> <b>88=88</b> Zeit
	+ eingestellte(s) Zeit/Datum	<input type="checkbox"/> <b>88..88</b> Datum
DCF Signal Empfang	DCF (abwechselnd dc/F)	<input checked="" type="checkbox"/> <b>88=88</b> Zeit
	+ eingestellte(s) Zeit/Datum	<input checked="" type="checkbox"/> <b>88..88</b> Datum

#### Technische Daten:

Versorgungsspannung:	DA55-NUxx/D1...	18 - 35 V DC
	DA55-NUxx/D2...	100 - 240 V AC/DC
Stromaufnahme:		max. 12 VA
Temperaturbereich:		-20 °C...+65 °C
Ziffernhöhe:		57 mm
Leuchtfarbe:		rot oder grün
Schutzart:		IP65 frontseitig

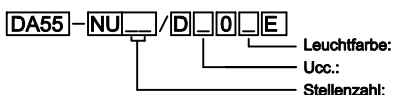

#### Verdrahtungshinweis für 2 Uhren an 1 DCF-EBG

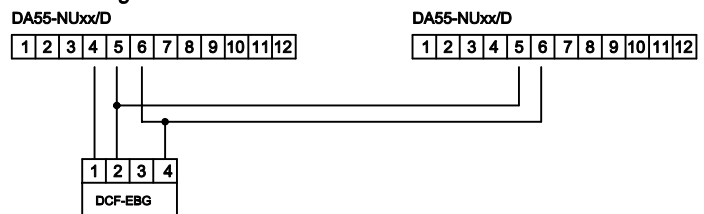

#### GS Gebhardt & Schäfer Industrie-Elektronik GmbH

Porschestr. 11  
D-51381 Leverkusen  
Tel. +49 (0) 21 71 / 73 72 2 -0  
Fax +49 (0) 21 71 / 73 72 2 -39  
Internet: <http://www.GS-GmbH.de>  
E-Mail: [info@GS-GmbH.de](mailto:info@GS-GmbH.de)

Kölner Bank eG  
IBAN: DE62 3716 0087 0940 9250 10  
BIC: GENODE33  
Kreissparkasse Köln  
IBAN: DE65 3705 0299 0312 0061 45  
BIC: COKSDE33

Deutsche Bank AG  
IBAN: DE30 3757 0024 0851 0851 00  
BIC: DEUTDE33  
Foreign Payments:  
Account-No. 851 085 1  
S.W.I.F.T. DEUTDE33 375

Geschäftsführer:  
Karlheinz Schäfer  
Guido Gebhardt  
USt.-Nr. DE 123713297  
Amtsgericht Köln, HRB 48860  
D-U-N-S@: 340802073